



ЧĂВАШ РЕСПУБЛИКИН КУЛЬТУРА,  
НАЦИОНАЛЬНОСЕН ЁСĖСЕН ТАТА  
АРХИВ ЁСĖН МИНИСТЕРСТВИ

МИНИСТЕРСТВО КУЛЬТУРЫ,  
ПО ДЕЛАМ НАЦИОНАЛЬНОСТЕЙ И  
АРХИВНОГО ДЕЛА ЧУВАШСКОЙ РЕСПУБЛИКИ

ПРИКАЗ  
19.07.2024 01-05/424 №  
Шупашкар хули

ПРИКАЗ  
19.07.2024 № 01-05/424  
г. Чебоксары

Об утверждении границ территории объекта культурного наследия (памятника истории и культуры) регионального (республиканского) значения «Школа, в которой учился чувашский поэт М. Сеспель», 1914-1917 годы, расположенного по адресу: Чувашская Республика, Канашский муниципальный округ, с. Шихазаны, ул. М. Сеспеля, д. 18

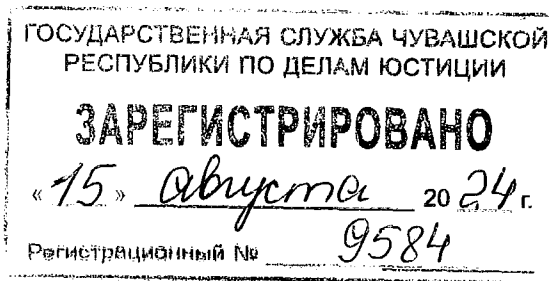

В соответствии с Федеральным законом от 25 июня 2002 г. № 73-ФЗ «Об объектах культурного наследия (памятниках истории и культуры) народов Российской Федерации», Законом Чувашской Республики от 12 апреля 2005 г. № 10 «Об объектах культурного наследия (памятниках истории и культуры) в Чувашской Республике», постановлением Кабинета Министров Чувашской Республики от 4 июня 2012 г. № 216 «Вопросы Министерства культуры, по делам национальностей и архивного дела Чувашской Республики» п р и к а з ы в а ю:

1. Утвердить прилагаемые границы территории объекта культурного наследия (памятника истории и культуры) регионального (республиканского) значения «Школа, в которой учился чувашский поэт М. Сеспель», 1914-1917 годы, расположенного по адресу: Чувашская Республика, Канашский муниципальный округ, с. Шихазаны, ул. М. Сеспеля, д. 18, принятого на государственную охрану постановлением Кабинета Министров Чувашской Республики от 4 августа 1998 г. № 232 «О включении в список памятников истории и культуры местного (Чувашской Республики) значения, подлежащих государственной охране, ряда памятников истории и культуры».

2. Контроль за исполнением настоящего приказа возложить на первого заместителя министра культуры, по делам национальностей и архивного дела Чувашской Республики, курирующего соответствующее направление деятельности.

3. Настоящий приказ вступает в силу через десять дней после дня его официального опубликования.

И.о. министра

Т.В. Казакова



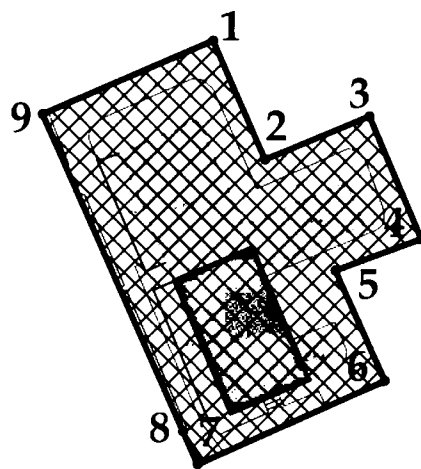

Утверждены  
приказом Министерства культуры,  
по делам национальностей и архивного дела  
Чувашской Республики  
от 19.07.2024 № 01-05/424

**Границы**  
территории объекта культурного наследия (памятника истории и культуры)  
регионального (республиканского) значения «Школа, в которой учился  
чувашский поэт М. Сеспель», 1914-1917 годы, расположенного по адресу:  
Чувашская Республика, Канашский муниципальный округ, с. Шихазаны,  
ул. М. Сеспеля, д. 18

Схема границ территории объекта культурного наследия (памятника истории и культуры) регионального (республиканского) значения «Школа, в которой учился чувашский поэт М. Сеспель», 1914-1917 годы, расположенного по адресу: Чувашская Республика, Канашский муниципальный округ, с. Шихазаны, ул. М. Сеспеля, д. 18 (далее - объект культурного наследия):



Условные обозначения

- |   |   |
|---|---|
|  | объект культурного наследия   |
|  | объект застройки, адаптированный к характеру историко-градостроительной среды     |
|  | объект, застройки, не адаптированный к характеру историко-градостроительной среды |
|  | территория объекта культурного наследия   |
|  | граница территории объекта культурного наследия                                   |

**1**

нумерация точек координатной привязки границы территории объекта культурного наследия

**Координаты  
характерных точек границ территории объекта культурного наследия  
в местной системе координат МСК-21**

Номера точек	Координаты	
	X	Y
1	345337.83	1239984.86
2	345313.68	1239995.39
3	345322.46	1240016.58
4	345297.61	1240027.07
5	345291.21	1240009.61
6	345268.82	1240019.67
7	345251.92	1239981.71
8	345258.63	1239978.75
9	345322.94	1239950.33
1	345337.83	1239984.86

Площадь – 3603,75 кв.м.

Периметр – 276,20 м.